

6 Монтажные позиции и необходимые данные для заказа

6.1 Общие сведения о монтажных позициях

Обозначение монтажных позиций

Редукторы, мотор-редукторы и мотор-редукторы MOVIMOT® компании SEW-EURODRIVE имеют шесть различных монтажных позиций M1 ... M6. На следующем рисунке показано пространственное расположение редуктора, соответствующее монтажным позициям M1...M6.

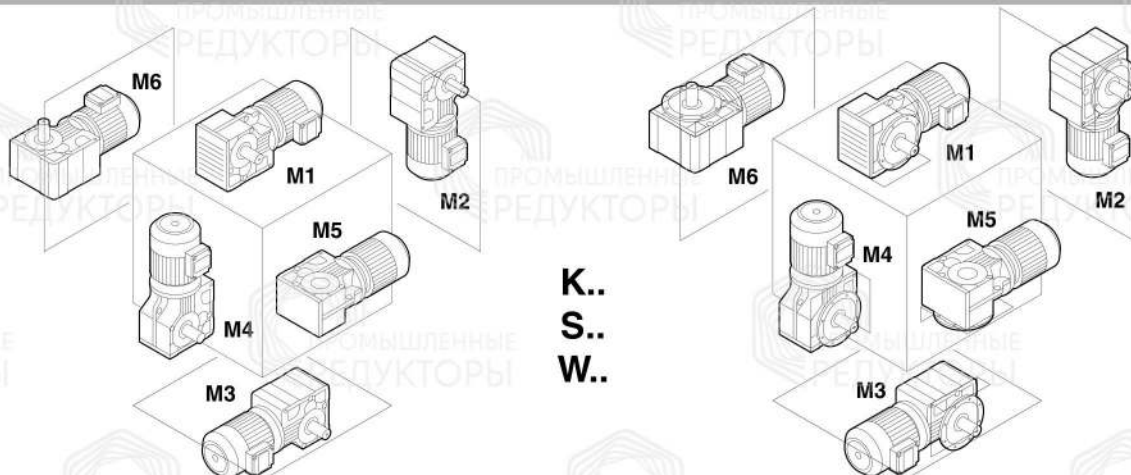
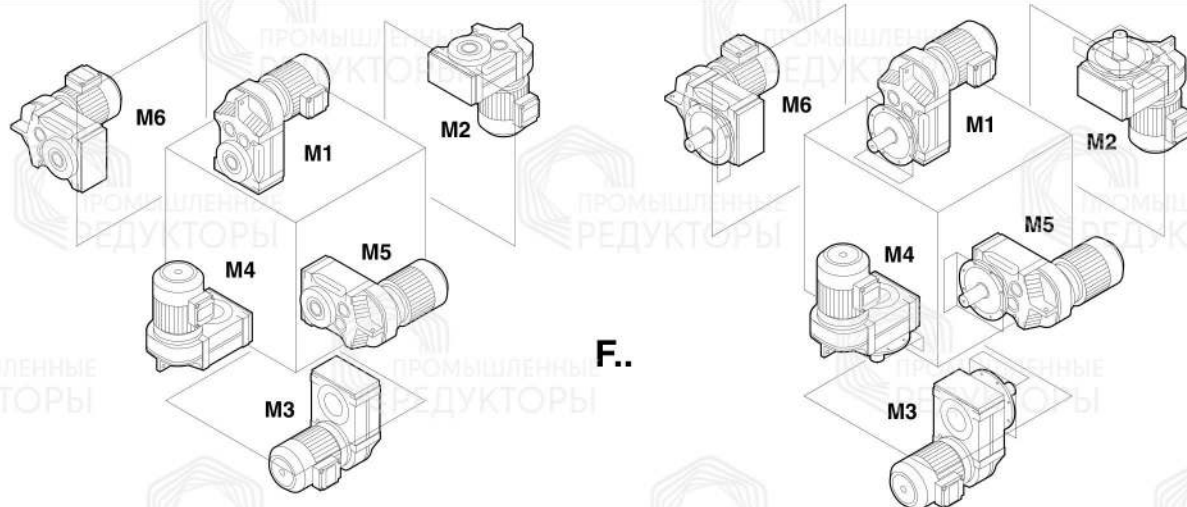
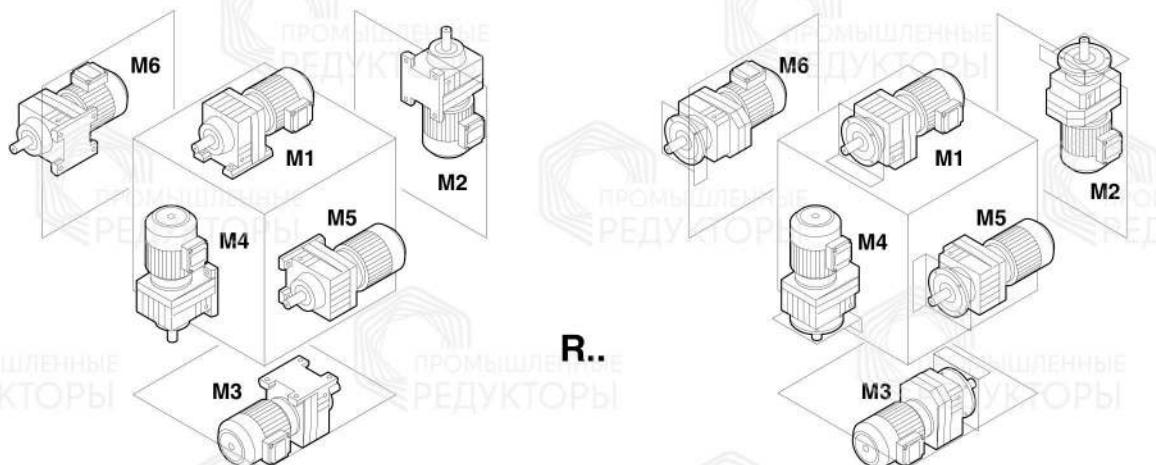

03203AXX

Рис. 8. Монтажные позиции M1...M6

6.6 Монтажные позиции конических мотор-редукторов

K/KA..B/KN47B-157B, KV37B-107B

34 025 03 00

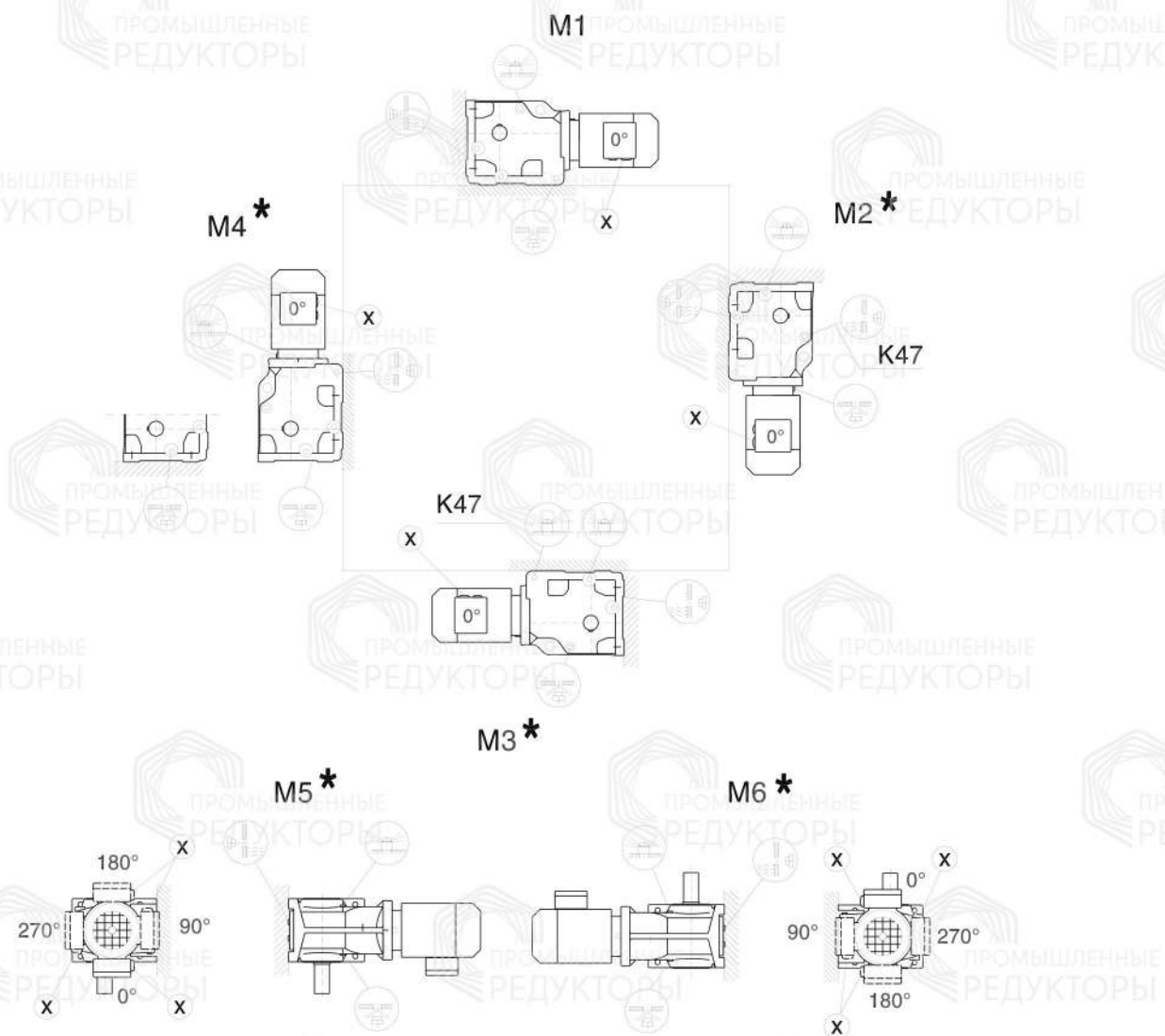
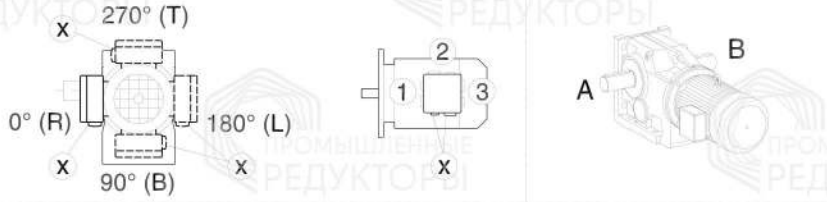

* → Стр. 59

Внимание: Соблюдайте отмеченные символом  указания в каталоге "Мотор-редукторы", гл. "Порядок выбора редуктора/внешние радиальные и осевые нагрузки" (стр. 36).

K167-187, KH167B-187B

34 026 03 00

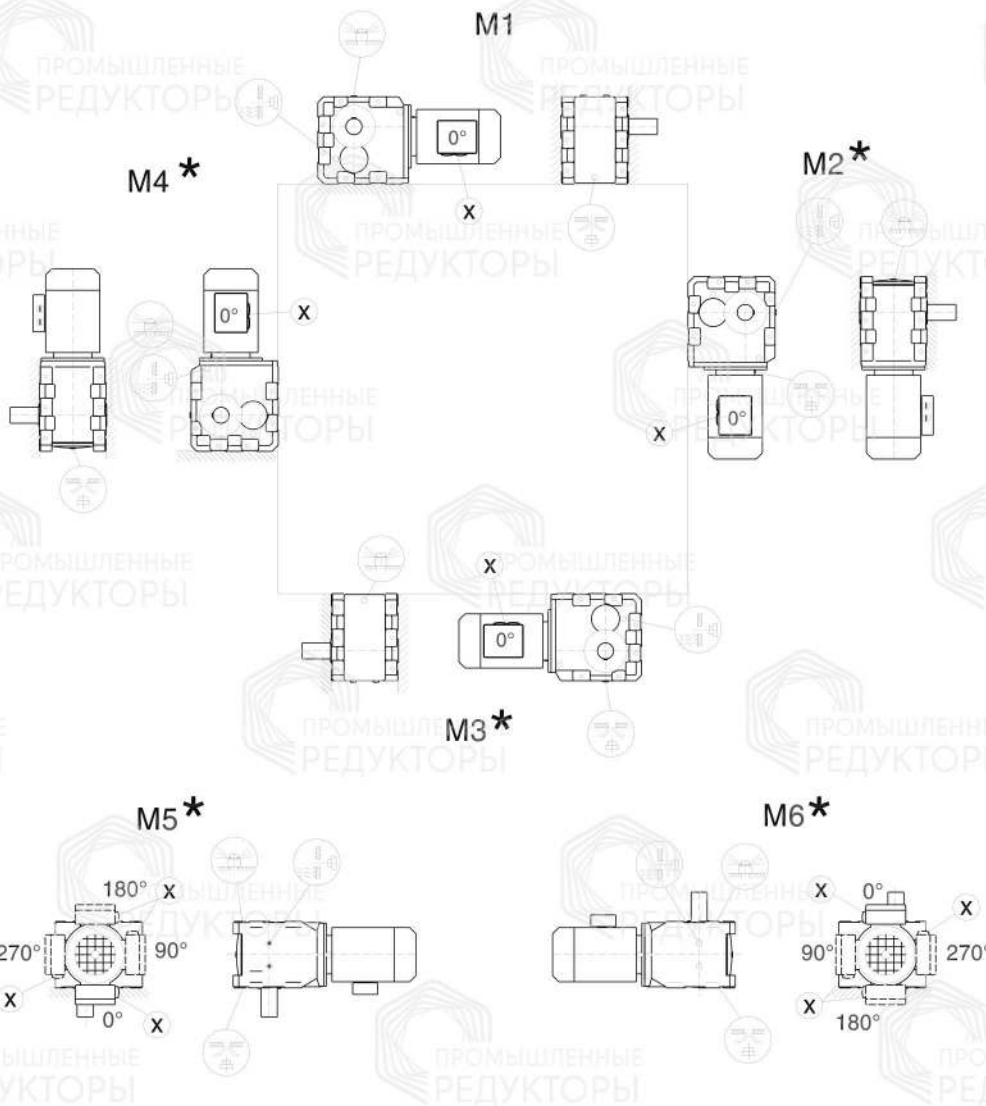
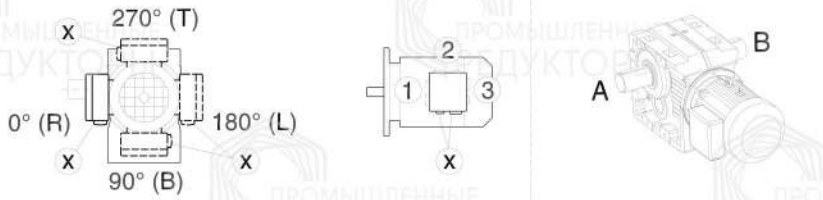

* → Стр. 59

Внимание: Соблюдайте отмеченные символом **i** указания в каталоге "Мотор-редукторы", гл. "Порядок выбора редуктора/внешние радиальные и осевые нагрузки" (стр. 36).

Монтажные позиции и необходимые данные для заказа

Монтажные позиции конических мотор-редукторов

KF/KAH/KHF/KAZ/KHZ37-157, KVF/KVZ37-107

34 027 03 00

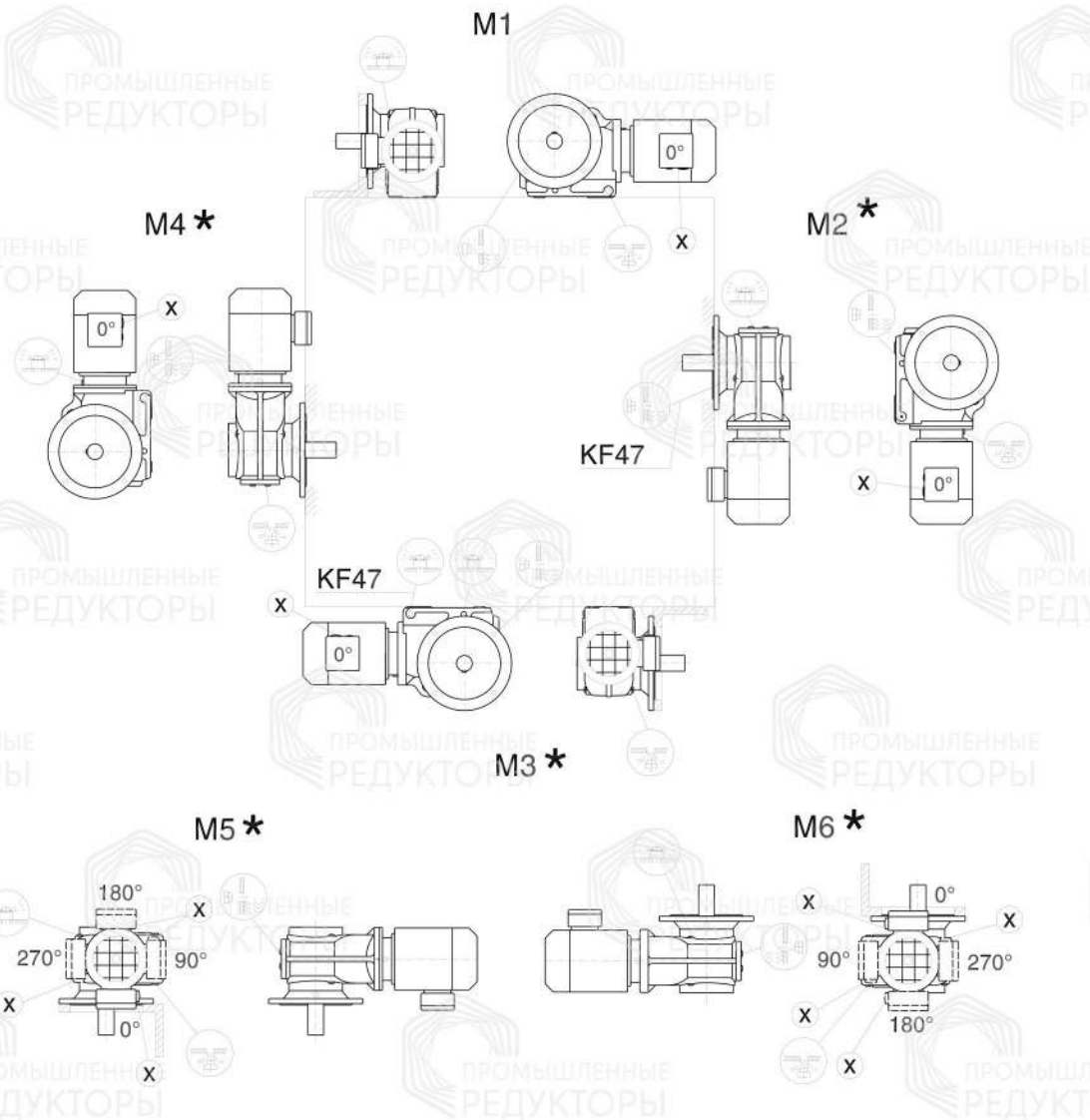
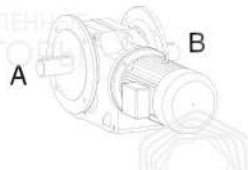
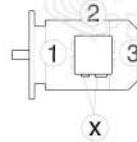
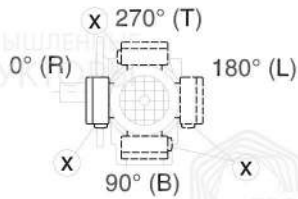

* → Стр. 59

KA/KN37-157, KV37-107, KT37-97

39 025 04 00

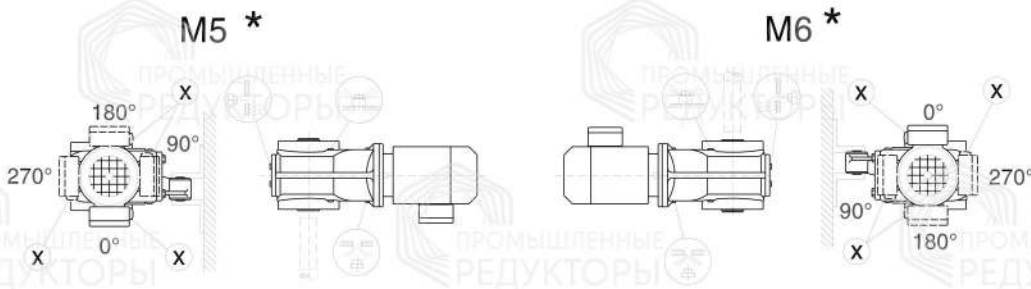
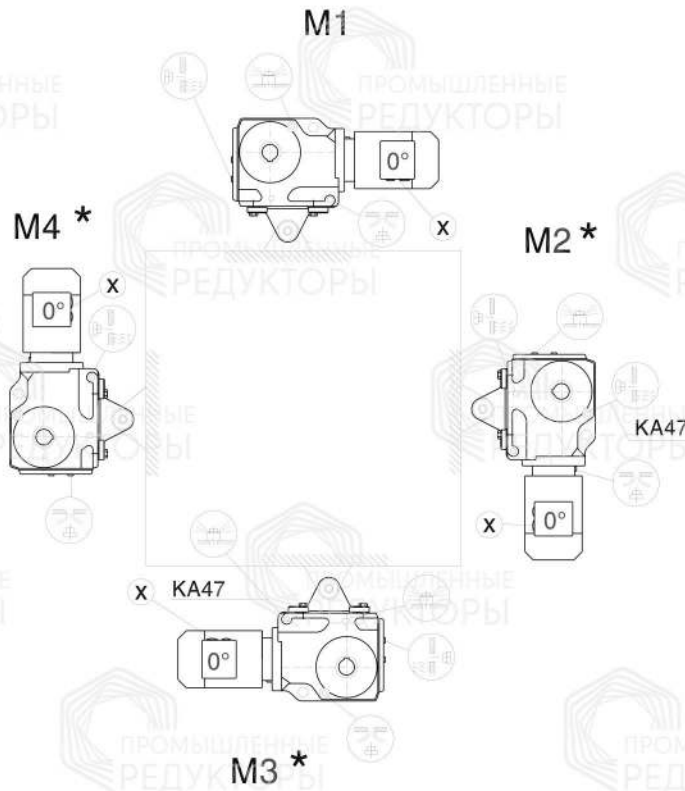
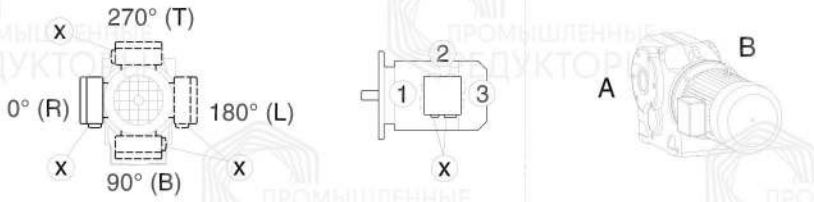

* → Стр. 59

Монтажные позиции и необходимые данные для заказа

Монтажные позиции конических мотор-редукторов

KN167-187

39 026 04 00

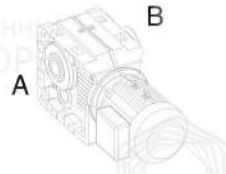
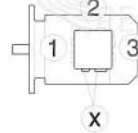
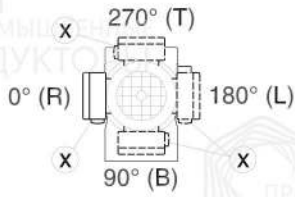

M4 *

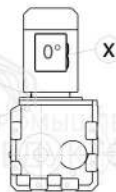

M1

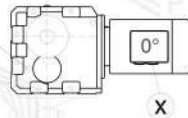

M2 *



M3 *

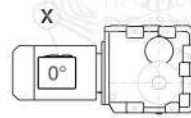

M5 *

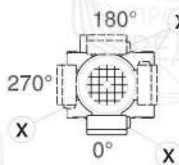

M6 *

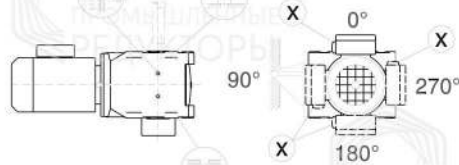

* → Стр. 59